

**DODATOK č. 1**  
**k Zmluve o dielo č. 10/2021/OSaP**

**1. Objednávateľ**

**Názov a adresa:** TRNAVSKÝ SAMOSPRÁVNÝ KRAJ  
Starohájska 10, 917 01 Trnava

Štatutárny zástupca: Mgr. Jozef Viskupič, predseda

IČO: 37 836 901

DIČ: 2021628367

(ďalej len „Objednávateľ“)

**2. Zhotoviteľ**

**Názov a adresa:** SYTIQ a. s.  
Mlynské nivy 49, 821 07 Bratislava

Štatutárny zástupca: Ing. Marek Žuffa - podpredseda predstavenstva  
Ing. Michal Bedaj - člen predstavenstva

IČO: 52 286 843

DIČ: 212 096 7970

IČ DPH: SK212 096 7970

Zapísaný v Obchodnom registri Okresného súdu Bratislava I., odd. Sa, vložka č. 6915/B

(ďalej len „Zhotoviteľ“)

(Objednávateľ a Zhotoviteľ ďalej spolu aj ako „zmluvné strany“)

*Objednávateľ a Zhotoviteľ uzatvárajú k Zmluve o dielo č. 10/2021/OSaP zo dňa 30.04.2021 (ďalej len „Zmluva o dielo“), tento Dodatok č. 1 (ďalej len „Dodatok“):*

**Článok 1**

**ÚVODNÉ USTANOVENIA**

1. Objednávateľ a Zhotoviteľ uzatvorili dňa 30.4.2021 Zmluvu o dielo č. 10/2021/OSaP, predmetom ktorej bolo vykonanie diela – Deinštitucionalizácia DSS pre deti a dospelých Okoč – Opatovský Sokolec, časť 5 – Vytvorenie RD s 2 bytovými jednotkami Okoč III. k.ú. Okoč (ďalej len „Dielo“).
2. V súlade s čl. VIII časť C. bod 31. a 32. a čl. XV. Zmluvy o dielo sa zmluvné strany dohodli na zmene Zmluvy o dielo tak ako je ďalej uvedené v tomto Dodatku.

## Článok 2

### PREDMET DODATKU

1. Zmluvné strany sa dohodli, že činnosť kľúčového odborníka podieľajúceho sa na plnení Zmluvy o dielo, t.j. činnosť stavbyvedúceho pri realizácii Diela bude vykonávať : Ing. Jozef Biroš. Na základe tejto dohody zmluvných strán sa mení príloha č. 4 Zmluvy o dielo: Zoznam kľúčových odborníkov podieľajúcich sa na plnení Zmluvy, ktorej nové znenie je prílohou č. 1 tohto dodatku. Zhotoviteľ zodpovedá Objednávateľovi za to, že uvedený kľúčový odborník spĺňa všetky požiadavky stanovené Objednávateľom vo verejnom obstarávaní a v Zmluve o dielo a že ku dňu podpisu tohto Dodatku predložil Objednávateľovi všetky požadované dokumenty s tým spojené.
2. Zmluvné strany sa dohodli, že rozsah Diela určený Zmluvou o dielo sa rozširuje v súlade so zmenovými listami, ktoré tvoria prílohu č. 2 tohto Dodatku.
3. Zmluvné strany sa dohodli, že úpravy rozsahu Diela podľa čl. 2 ods. 2 tohto Dodatku zvyšujú Cenu Diela uvedenú v čl. IV bode 1 Zmluvy o dielo o **4 475,26 EUR vrátane DPH**, t.j. 3 729,38 EUR bez DPH, v dôsledku čoho je nová celková Cena za dielo vo výške **582 156,18 EUR s DPH**.
4. Zmluvné strany sa dohodli, že ostatné ustanovenia Zmluvy o dielo sa nemenia.

## Článok 2

### ZÁVEREČNÉ USTANOVENIA

1. Tento Dodatok nadobúda platnosť dňom podpísania oboma zmluvnými stranami a účinnosť dňom nasledujúcim po dni zverejnenia tohto Dodatku na webovom sídle Objednávateľa v súlade so zákonom č. 211/2000 Z.z. o slobodnom prístupe k informáciám v znení neskorších predpisov.
2. Zmluvné strany prehlasujú, že s týmto Dodatkom a jeho prílohami sa oboznámili, že Dodatok bol uzatvorený podľa ich pravej a slobodnej vôle, vážne a zrozumiteľne, nie v tiesni, ani za nápadne nevýhodných podmienok. Zmluvné strany na znak súhlasu s obsahom tohto Dodatku a jeho prílohami ho potvrdzujú svojimi vlastnoručnými podpismi.
3. Tento Dodatok bol vypracovaný v šiestich exemplároch, z ktorých štyri rovnopisy obdrží Objednávateľ a 2 Zhotoviteľ.
4. Neoddeliteľnou súčasťou tohto Dodatku sú jeho nasledovné prílohy :  
Príloha č. 1 – Zoznam kľúčových odborníkov podieľajúcich sa na plnení Zmluvy  
Príloha č. 2 – Zoznam zmenových listov
  - Zmenový list č. 1 - Pretláčanie pod cestnou komunikáciou
  - Zmenový list č. 2 - Betónový základ pod žumpu
  - Zmenový list č. 3 - Poplatok za zriadenie pripojovacieho bodu odberného elektrického zariadenia
  - Zmenový list č. 4 - PVC uzáver do stropných panelov
  - Zmenový list č. 5 - Upresnenie výmery demontáže a likvidácie azbestocementovej krytiny podľa skutočne zrealizovaných prácPríloha č. 3 – Rekapitulácie ceny za úpravy v zmysle dodatku č. 1 k Zmluve o dielo

V Trnave dňa 08.03......2022

**Objednávateľ :**

V. R.

**Mgr. Jozef Viskupič**  
**predseda TTSK**

V Bratislave, dňa 04.02.2022

**Zhotoviteľ:**

V. R.

**Ing. Marek Žuffa,**  
**podpredseda predstavenstva**

V. R.

**Ing. Michal Bedaj**  
**člen predstavenstva**

„Deinštitucionalizácia DSS pre deti a dospelých Okoč – Opatovský Sokolec – Časť 3 Vytvorenie RD s 2 bytovými jednotkami Okoč I. – k. ú. Okoč (hlavná aktivita č. 3)“

## Zoznam kľúčových odborníkov podieľajúcich sa na plnení Zmluvy

Stavbyvedúci: Ing. Jozef Biroš, ev. č.: 13683

Kontaktné údaje stavbyvedúci: 0902 291 697, [biros@sytiq.com](mailto:biros@sytiq.com)

V Bratislave 01.02.2022

 SYTIQ

SYTIQ a. s.  
Mlynské nivy 49, 821 09 Bratislava  
IČO: 52 286 843  
-2000-

  
Ing. Marek Žuffa  
podpredseda predstavenstva

  
Mikuláš Čurík  
člen predstavenstva

SYTIQ a.s.  
Mlynské nivy 49  
821 09 Bratislava

+421 2 3255 5111  
[hello@sytiq.com](mailto:hello@sytiq.com)  
[www.sytiq.com](http://www.sytiq.com)



**Slovenská komora stavebných inžinierov**

# O s v e d č e n i e

**o vykonaní skúšky odbornej spôsobilosti**

Slovenská komora stavebných inžinierov osvedčuje, že

**Ing. Jozef Biroš**

**18.03.1991**  
narodený/á

vykonal/a skúšku odbornej spôsobilosti podľa zákona SNR č. 138/1992 Zb.  
o autorizovaných architektoch a autorizovaných stavebných inžinieroch  
v znení neskorších predpisov pre výkon činnosti

**stavbyvedúci**



s evidenčným číslom **13683**

Oprávnenie splnomocňuje vykonávať vybrané činnosti vo výstavbe  
podľa zákona č. 50/1976 Zb. o územnom plánovaní a stavebnom poriadku  
v znení neskorších predpisov.

**06.12.2018**  
Dátum vydania



**prof. Dipl.-Ing. Dr. Vladimír Benko, PhD.**  
Predseda SKSI

## ZMENOVÝ LIST č. 1

Týmto zmenovým listom Objednávateľ nariaduje Zhotoviteľovi vykonanie zmeny alebo prác na Projekte a záväzne si uvedenú zmenu alebo práce u Zhotoviteľa objednáva za ponúknutú cenu a za dole stanovených podmienok.  
Zhotoviteľ sa zaväzuje zmenu alebo práce vykonať za ponúknutú cenu a za dole stanovených podmienok.

<b>Objednávateľ:</b> IČO: 37 836901 DIČ: 2021628367													
Názov, sídlo, štatutár: <b>Trnavský samosprávny kraj, Starohájska 10, 917 01 Trnava</b> zast: Mgr. Jozef Viskupič, predseda Trnavského samosprávneho kraja													
<b>Zhotoviteľ:</b> IČO: 52 286 843 IČ DPH: SK2120967970													
Názov, sídlo, štatutár: <b>SYTIQ a. s., Mlynské nivy 49, 821 09 Bratislava</b> zast: Ing. Michal Bedaj, člen predstavenstva													
<b>Projekt: Deinstytucionalizácia DSS pre deti a dospelých Okoč - Opatovský Sokolec - Rodinný dom s 2 bytovými jednotkami Okoč III</b>													
<b>Dátum:</b> 17.9.2021	<b>Príkaz k zmene č.:</b> 1												
<b>Predmet zmeny:</b> <b>Pretlačanie pod cestnou komunikáciou</b>													
<b>Požadovaný termín dokončenia zmeny:</b> -----													
<b>Potreba zmeny zistená:</b>	<table border="1" style="width: 100%; border-collapse: collapse;"> <tr> <td style="width: 25%;">v priebehu realizácie (napr. zameraním na mieste, odkrytím zakrytých konštrukcií a pod.)</td> <td style="width: 25%;">na základe požiadavky/príkazu u tretej strany (napr. KPÚ, životné prostredie, SPP, ZSE a pod.)</td> <td style="width: 25%;">iné: na základe súčasnej ponuky na trhu (pôvodný prvok sa nevyrába)</td> <td style="width: 25%;"></td> </tr> </table>	v priebehu realizácie (napr. zameraním na mieste, odkrytím zakrytých konštrukcií a pod.)	na základe požiadavky/príkazu u tretej strany (napr. KPÚ, životné prostredie, SPP, ZSE a pod.)	iné: na základe súčasnej ponuky na trhu (pôvodný prvok sa nevyrába)									
v priebehu realizácie (napr. zameraním na mieste, odkrytím zakrytých konštrukcií a pod.)	na základe požiadavky/príkazu u tretej strany (napr. KPÚ, životné prostredie, SPP, ZSE a pod.)	iné: na základe súčasnej ponuky na trhu (pôvodný prvok sa nevyrába)											
<b>Zmena vyvoláva potrebu úpravy projektovej dokumentácie v nasledovných častiach:</b>	<table border="1" style="width: 100%; border-collapse: collapse;"> <tr> <td style="width: 25%;">bez úpravy</td> <td style="width: 25%;">bez úpravy</td> <td style="width: 25%;">bez úpravy</td> <td style="width: 25%;"></td> </tr> </table>	bez úpravy	bez úpravy	bez úpravy									
bez úpravy	bez úpravy	bez úpravy											
<b>Predmet zmenového listu:</b>	práce navyč <span style="float: right;">iné:</span>												
<b>Dôvod zmeny podľa zákona o verejnom obstarávaní:</b>													
<b>Podrobný popis zmeny:</b> Vo výkaze výmer nebola uvažovaná položka na pretlačanie pod cestnou komunikáciou, avšak pre zhotovenie diela je potrebná.													
<b>Dohodnutá cena zmeny</b>	<table border="1" style="width: 100%; border-collapse: collapse;"> <tr> <td style="width: 50%;">ODPOČTY:</td> <td style="width: 25%;">0,00 €</td> <td style="width: 25%;"></td> </tr> <tr> <td>PRÍPOČTY:</td> <td>384,00 €</td> <td></td> </tr> <tr> <td><b>CELKOM bez DPH:</b></td> <td><b>384,00 €</b></td> <td><b>CELKOM s DPH: 460,80 €</b></td> </tr> </table>	ODPOČTY:	0,00 €		PRÍPOČTY:	384,00 €		<b>CELKOM bez DPH:</b>	<b>384,00 €</b>	<b>CELKOM s DPH: 460,80 €</b>			
ODPOČTY:	0,00 €												
PRÍPOČTY:	384,00 €												
<b>CELKOM bez DPH:</b>	<b>384,00 €</b>	<b>CELKOM s DPH: 460,80 €</b>											
<b>Dohodnuté podmienky zmeny (termíny, splatnosti, iné ..):</b>													
<b>Prílohy:</b> Rozpočet													
<b>Dopady na termíny výstavby a iné:</b>	NIE												
Odtlačok pečiatky	Meno												
Podpis	Dátum												
<b>Objednávateľ:</b>													
 <b>SYTIQ a. s.</b> Mlynské nivy 49, 821 09 Bratislava IČO: 52 286 843 -3240-													
<b>Zhotoviteľ:</b> Ing. Jozef Biroš <span style="float: right;">17.9.2021</span>													
<b>Stavebný dozor:</b>													
<b>Projektant:</b>													
<table border="0" style="width: 100%;"> <tr> <td>Distribúcia originálov:</td> <td><input checked="" type="checkbox"/></td> <td><input checked="" type="checkbox"/></td> <td><input checked="" type="checkbox"/></td> <td><input type="checkbox"/></td> <td><input type="checkbox"/></td> </tr> <tr> <td>Počet originálov: 4</td> <td>Objednávateľ</td> <td>Zhotoviteľ</td> <td>Technický dozor</td> <td>Projektant</td> <td></td> </tr> </table>		Distribúcia originálov:	<input checked="" type="checkbox"/>	<input checked="" type="checkbox"/>	<input checked="" type="checkbox"/>	<input type="checkbox"/>	<input type="checkbox"/>	Počet originálov: 4	Objednávateľ	Zhotoviteľ	Technický dozor	Projektant	
Distribúcia originálov:	<input checked="" type="checkbox"/>	<input checked="" type="checkbox"/>	<input checked="" type="checkbox"/>	<input type="checkbox"/>	<input type="checkbox"/>								
Počet originálov: 4	Objednávateľ	Zhotoviteľ	Technický dozor	Projektant									

## Zmenový list č.1 - rekapitulácia ceny

Deinštitucionalizácia DSS pre deti a dospelých Okoč - Opatovský Sokolec - Rodinný dom s 2 bytovými jednotkami Okoč III

Stavba:

Objednávateľ: Trnavský samosprávny kraj  
Zhotoviteľ: SYTIQ a.s. Bratislava  
Miesto: Mlynské nivy 49, 821 09 Bratislava

Kód	Popis	Cena bez DPH	DPH	Cena s DPH
<b>A</b>	<b>ODPOČTY</b>	<b>0,00</b>	<b>0,00</b>	<b>0,00</b>
A01		0,00	0,00	0,00
<b>B</b>	<b>PRÍPOČTY</b>	<b>384,00</b>	<b>76,80</b>	<b>460,80</b>
B01	SO 04 - SO 04 Prípojka NN; pretlačanie pod cestnou komunikáciou	384,00	76,80	460,80
	<b>Celkom</b>	<b>384,00</b>	<b>76,80</b>	<b>460,80</b>

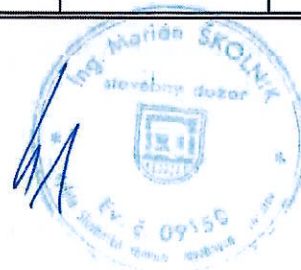

# KRYCÍ LIST ROZPOČTU

Názov stavby	Deinštitucionalizácia DSS pre deti a dospelých Okoč - Opatovský Sokolec - Rodinný dom s 2 bytovými jednotkami Okoč III - Zmenový list č.1	JKSO	
Názov objektu	ODPOČTY	EČO	
Názov časti		Miesto	Okoč, Záhradkárska ul., p.č. 273, 274, 275
Objednávateľ	Trnavský samosprávny kraj	IČO	IČ DPH
Projektant		37 836 901	
Zhotoviteľ	SYTIQ a.s. Bratislava	52 286 843	SK2120967970
Spracoval	Ing. Zuzana Gustiňáková		
	Rozpočet číslo		Dňa
	<input style="width: 80px; height: 20px;" type="text"/>		<input style="width: 80px; height: 20px;" type="text"/>

### Merné a účelové jednotky

Počet	Náklady / 1 m.j.	Počet	Náklady / 1 m.j.	Počet	Náklady / 1 m.j.
0	0,00	0	0,00	0	0,00

### Rozpočtové náklady v EUR

A	Základné rozp. náklady	B	Doplňkové náklady	C	Vedľajšie rozpočtové náklady
1	HSV Dodávky 0,00	8	Práca nadčas 0,00	13	GZS 0,00
2	Montáž 0,00	9	Bez pevnej podl. 0,00	14	Projektové práce 0,00
3	PSV Dodávky 0,00	10	Kultúrna pamiatka 0,00	15	Sťažené podmienky 0,00
4	Montáž 0,00	11		16	Vplyv prostredia 0,00
5	"M" Dodávky 0,00			17	Iné VRN 0,00
6	Montáž 0,00			18	VRN z rozpočtu 0,00
7	ZRN (r. 1-6) 0,00	12	DN (r. 8-11)	19	VRN (r. 13-18) 0,00
20	HZS 0,00	21	Kompl. činnosť 0,00	22	Ostatné náklady 0,00
<b>Projektant</b>				<b>D Celkové náklady</b>	
Dátum a podpis				23 Súčet 7, 12, 19-22 0,00	
Pečiatka				24 DPH 20,00 % z 0,00	
<b>Objednávateľ</b>				25 <b>Cena s DPH (r. 23-24) 0,00</b>	
Dátum a podpis				<b>E Prípochy a odpočty</b>	
Pečiatka				26 Dodávky zadávateľa 0,00	
<b>Zhotoviteľ</b>				27 Kľzavá doložka 0,00	
Dátum a podpis				28 Zvýhodnenie +- 0,00	
Pečiatka					

# OZPOČET

Objekt: Deinstitutionalizácia DSS pre deti a dospelých Okoč - Opatovský Sokolec - Rodinný dom s 2 bytovými jednotkami Okoč III -  
Príloha: nový list č.1

Projekt: ODPOČTY

Objekt:

Objednávateľ: Trnavský samosprávny kraj

Objaviteľ: SYTIQ a.s. Bratislava

Č.	Kód položky	Popis	MJ	Množstvo celkom	Cena jednotková	Cena celkom
	HSV	Práce a dodávky HSV				0,00
						0,00
		<u>Celkom</u>				<u>0,00</u>

# KRYCÍ LIST ROZPOČTU

Názov stavby	Deinštitucionalizácia DSS pre deti a dospelých Okoč - Opatovský Sokolec - Rodinný dom s 2 bytovými jednotkami Okoč III - Zmenový list č.1	JKSO	
Názov objektu	PRÍPOČTY - pretlačanie pod cestnou komunikáciou	EČO	
Názov časti	SO 04 - SO 04 Prípojka NN	Miesto	Okoč, Záhradkárska ul., p.č. 273, 274, 275
Objednávateľ	Trnavský samosprávny kraj	IČO	37 836 901
Projektant		IČ DPH	
Zhotoviteľ	SYTIQ a.s. Bratislava		52 286 843
Spracoval	Ing. Zuzana Gustiňáková		SK2120967970
	Rozpočet číslo	Dňa	
			17.9.2021

### Merné a účelové jednotky

Počet	Náklady / 1 m.j.	Počet	Náklady / 1 m.j.	Počet	Náklady / 1 m.j.
0	0,00	0	0,00	0	0,00

### Rozpočtové náklady \ EUR

A		B		C	
Základné rozp. náklady		Doplnkové náklady		Vedľajšie rozpočtové náklady	
1	HSV	8	Práca nadčas	13	GZS
	Dodávky				
	Montáž				
2		9	Bez pevnej podl.	14	Projektové práce
3	PSV	10	Kultúrna pamiatka	15	Sťažené podmienky
	Dodávky				
	Montáž				
4		11		16	Vplyv prostredia
5	"M"			17	Iné VRN
	Dodávky				
	Montáž				
6				18	VRN z rozpočtu
7	ZRN (r. 1-6)	12	DN (r. 8-11)	19	VRN (r. 13-18)
20	HZS	21	Kompl. činnosť	22	Ostatné náklady
Projektant		Pečiatka		D Celkové náklady	
Dátum a podpis		Pečiatka		23	Súčet 7, 12, 19-22
Objednávateľ		Pečiatka		24	DPH 20,00 % z 384,00
Dátum a podpis		Pečiatka		25	Cena s DPH (r. 23-24)
Zhotoviteľ		Pečiatka			
Dátum a podpis		Pečiatka		E	Prípočty a odpočty
				26	Dodávky zadávateľa
				27	Kľzavá doložka
				28	Zvýhodnenie + -

# ROZPOČET

Stavba: Deinštitucionalizácia DSS pre deti a dospelých Okoč - Opatovský Sokolec - Rodinný dom s 2 bytovými jednotkami Okoč III - Zmenový list č.1

Objekt: PRÍPOČTY - pretláčanie pod cestnou komunikáciou

Časť: SO 04 - SO 04 Prípojka NN

Objednávateľ: Trnavský samosprávny kraj

Zhotoviteľ: SYTIQ a.s. Bratislava

P.Č.	Kód položky	Popis	MJ	Množstvo celkom	Cena jednotková	Cena celkom	Zdroj ceny
	HSV	Práce a dodávky HSV				384,00	
	1	Zemné práce				384,00	
1		Pretláčanie pod cestnou komunikáciou	m	4,000	96,00	384,00	nová položka
		<u>Celkom</u>				<u>384,00</u>	



## ZMENOVÝ LIST č. 2

Týmto zmenovým listom Objednávateľ nariaduje Zhotoviteľovi vykonanie zmeny alebo prác na Projekte a záväzne si uvedení zmenu alebo práce u Zhotoviteľa objednáva za ponúknutú cenu a za dole stanovených podmienok.  
Zhotoviteľ sa zaväzuje zmenu alebo práce vykonať za ponúknutú cenu a za dole stanovených podmienok.

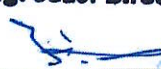
<b>Objednávateľ:</b> IČO: 37 836901 DIČ: 2021628367													
Názov, sídlo, štatutár: <b>Trnavský samosprávny kraj, Starohájska 10, 917 01 Trnava</b> zast: Mgr. Jozef Viskupič, predseda Trnavského samosprávneho kraja													
<b>Zhotoviteľ:</b> IČO: 52 286 843 IČ DPH: SK2120967970													
Názov, sídlo, štatutár: <b>SYTIQ a. s., Mlynské nivy 49, 821 09 Bratislava</b> zast: Ing. Michal Bedaj, člen predstavenstva													
<b>Projekt: Deinštitucionalizácia DSS pre deti a dospelých Okoč - Opatovský Sokolec - Rodinný dom s 2 bytovými jednotkami Okoč III</b>													
<b>Dátum:</b> 17.9.2021	<b>Príkaz k zmene č:</b> 2												
<b>Na základe oznámenia č.</b>													
<b>Predmet zmeny:</b> <b>Betónový základ pod žumpu</b>													
<b>Požadovaný termín dokončenia zmeny:</b> -----													
<b>Potreba zmeny zistená:</b>	<table border="1" style="width: 100%; border-collapse: collapse;"> <tr> <td style="width: 33%;">v priebehu realizácie (napr. zameraním na mieste, odkrytím zakrytých konštrukcií a pod.)</td> <td style="width: 33%;">na základe požiadavky/príkazu u tretej strany (napr. KPÚ, životné prostredie, SPP, ZSE a pod.)</td> <td style="width: 33%;">iné: na základe súčasnej ponuky na trhu (pôvodný prvok sa nevyrába)</td> </tr> </table>	v priebehu realizácie (napr. zameraním na mieste, odkrytím zakrytých konštrukcií a pod.)	na základe požiadavky/príkazu u tretej strany (napr. KPÚ, životné prostredie, SPP, ZSE a pod.)	iné: na základe súčasnej ponuky na trhu (pôvodný prvok sa nevyrába)									
v priebehu realizácie (napr. zameraním na mieste, odkrytím zakrytých konštrukcií a pod.)	na základe požiadavky/príkazu u tretej strany (napr. KPÚ, životné prostredie, SPP, ZSE a pod.)	iné: na základe súčasnej ponuky na trhu (pôvodný prvok sa nevyrába)											
<b>Zmena vyvoláva potrebu úpravy projektovej dokumentácie v nasledovných častiach:</b>	<table border="1" style="width: 100%; border-collapse: collapse;"> <tr> <td style="width: 33%;">bez úpravy</td> <td style="width: 33%;">bez úpravy</td> <td style="width: 33%;">bez úpravy</td> </tr> </table>	bez úpravy	bez úpravy	bez úpravy									
bez úpravy	bez úpravy	bez úpravy											
<b>Predmet zmenového listu:</b>	práce navyiac <span style="float: right;">iné:</span>												
<b>Dôvod zmeny podľa zákona o verejnom obstarávaní:</b>													
<b>Podrobný popis zmeny:</b> Vo výkaze výmer nebola uvažovaná položka na betónový základ pod žumpu, avšak pre zhotovenie diela je potrebná.													
<b>Dohodnutá cena zmeny:</b>	<table border="1" style="width: 100%; border-collapse: collapse;"> <tr> <td style="width: 60%;">ODPOČTY:</td> <td style="width: 20%; text-align: right;">0,00 €</td> <td style="width: 20%;"></td> </tr> <tr> <td>PRÍPOČTY:</td> <td style="text-align: right;">539,59 €</td> <td></td> </tr> <tr> <td><b>CELKOM bez DPH:</b></td> <td style="text-align: right;"><b>539,59 €</b></td> <td><b>CELKOM s DPH:</b> <b>647,51 €</b></td> </tr> </table>	ODPOČTY:	0,00 €		PRÍPOČTY:	539,59 €		<b>CELKOM bez DPH:</b>	<b>539,59 €</b>	<b>CELKOM s DPH:</b> <b>647,51 €</b>			
ODPOČTY:	0,00 €												
PRÍPOČTY:	539,59 €												
<b>CELKOM bez DPH:</b>	<b>539,59 €</b>	<b>CELKOM s DPH:</b> <b>647,51 €</b>											
Dohodnuté podmienky zmeny (termíny, splatnosti, iné ..):													
Prílohy: Rozpočet													
Dopady na termíny výstavby a iné: <span style="float: right;">NIE</span>													
Odtlačok pečiatky	Meno												
Podpis	Dátum												
Objednávateľ:													
<div style="display: flex; justify-content: space-between;"> <div style="text-align: center;">  <p><b>SYTIQ a. s.</b> Mlynské nivy 49, 821 09 Bratislava IČO: 52 286 843 -3240-</p> </div> <div style="text-align: right;"> <p><b>Ing. Jozef Biroš</b></p> <p style="color: blue; font-size: 1.2em;">17.9.2021</p>  </div> </div>													
Stavebný dozor:													
Projektant:													
<table border="0" style="width: 100%;"> <tr> <td>Distribúcia originálov:</td> <td><input checked="" type="checkbox"/></td> <td><input checked="" type="checkbox"/></td> <td><input checked="" type="checkbox"/></td> <td><input type="checkbox"/></td> <td><input type="checkbox"/></td> </tr> <tr> <td>Počet originálov: 4</td> <td>Objednávateľ</td> <td>Zhotoviteľ</td> <td>Technický dozor</td> <td>Projektant</td> <td></td> </tr> </table>		Distribúcia originálov:	<input checked="" type="checkbox"/>	<input checked="" type="checkbox"/>	<input checked="" type="checkbox"/>	<input type="checkbox"/>	<input type="checkbox"/>	Počet originálov: 4	Objednávateľ	Zhotoviteľ	Technický dozor	Projektant	
Distribúcia originálov:	<input checked="" type="checkbox"/>	<input checked="" type="checkbox"/>	<input checked="" type="checkbox"/>	<input type="checkbox"/>	<input type="checkbox"/>								
Počet originálov: 4	Objednávateľ	Zhotoviteľ	Technický dozor	Projektant									

## Zmenový list č.2 - rekapitulácia ceny

Deinštitucionalizácia DSS pre deti a dospelých Okoč - Opatovský Sokolec - Rodinný dom s 2 bytovými jednotkami Okoč III

Trnavský samosprávny kraj  
SYTIQ a.s. Bratislava  
Mlynské nivy 49, 821 09 Bratislava

Kód	Popis	Cena bez DPH	DPH	Cena s DPH
	<b>ODPOČTY</b>	<b>0,00</b>	<b>0,00</b>	<b>0,00</b>
A01		0,00	0,00	0,00
<b>B</b>	<b>PRÍPOČTY</b>	<b>539,59</b>	<b>107,92</b>	<b>647,51</b>
B01	SO 03.2 - Prípojka kanalizácie; betónový základ pod žumpu	539,59	107,92	647,51
	<b>Celkom</b>	<b>539,59</b>	<b>107,92</b>	<b>647,51</b>





# OZPOČET

Právna zmluva: Deinštitucionalizácia DSS pre deti a dospelých Okoč - Opatovský Sokolec - Rodinný dom s 2 bytovými jednotkami Okoč III -  
Zmenový list č.2

Objekt: ODPOČTY

Časť:

Objednávateľ: Trnavský samosprávny kraj

Zhotoviteľ: SYTIQ a.s. Bratislava

P.Č.	Kód položky	Popis	MJ	Množstvo celkom	Cena jednotková	Cena celkom
	HSV	Práce a dodávky HSV				0,00
						0,00
1						
		<u>Celkom</u>				<u>0,00</u>

## KRYCÍ LIST ROZPOČTU

Názov stavby	Deinštitucionalizácia DSS pre deti a dospelých Okoč - Opatovský Sokolec - Rodinný dom s 2 bytovými jednotkami Okoč III - Zmenový list č.2	JKSO	
Názov objektu	PRÍPOČTY - betónový základ pod žumpu	EČO	
Názov časti	SO 03.2 - Prípojka kanalizácie	Miesto	Okoč, Záhradkárska ul., p.č. 273, 274, 275
Objednávateľ	Trnavský samosprávny kraj	IČO	IČ DPH
Projektant		37 836 901	
Zhotoviteľ	SYTIQ a.s. Bratislava	52 286 843 *	SK2120967970
Spracoval	Ing. Zuzana Gustiňáková		
Rozpočet číslo		Dňa	17.9.2021

### Merné a účelové jednotky

Počet	Náklady / 1 m.j.	Počet	Náklady / 1 m.j.	Počet	Náklady / 1 m.j.
0	0,00	0	0,00	0	0,00

### Rozpočtové náklady \ EUR

A		B		C		
Základné rozp. náklady		Doplnkové náklady		Veďfajšie rozpočtové náklady		
1	HSV Dodávky	0,00	8 Práca nadčas	0,00	13 GZS	0,00
2	Montáž	539,59	9 Bez pevnej podl.	0,00	14 Projektové práce	0,00
3	PSV Dodávky	0,00	10 Kultúrna pamiatka	0,00	15 Sťažené podmienky	0,00
4	Montáž		11	0,00	16 Vplyv prostredia	0,00
5	"M" Dodávky	0,00			17 Iné VRN	0,00
6	Montáž	0,00			18 VRN z rozpočtu	0,00
7	ZRN (r. 1-6)	539,59	12 DN (r. 8-11)		19 VRN (r. 13-18)	0,00
20	HZS	0,00	21 Kompl. činnosť	0,00	22 Ostatné náklady	0,00

<b>Projektant</b>		<b>D Celkové náklady</b>	
Dátum a podpis	Pečiatka	23 Súčet 7, 12, 19-22	539,59
<b>Objednávateľ</b>		24 DPH 20,00 % z 539,59	107,92
Dátum a podpis	Pečiatka	25 <b>Cena s DPH (r. 23-24)</b>	<b>647,51</b>
<b>Zhotoviteľ</b>		<b>E Prípočty a odpočty</b>	
Dátum a podpis	Pečiatka	26 Dodávky zadávateľa	0,00
		27 Kízavá doložka	0,00
		28 Zvýhodnenie + -	0,00

# ROZPOČET

Stavba: Deinštitucionalizácia DSS pre deti a dospelých Okoč - Opatovský Sokolec - Rodinný dom s 2 bytovými jednotkami Okoč III - Zmenový list č.2

Objekt: PRÍPOČTY - betónový základ pod žumpu

Časť: SO 03.2 - Prípojka kanalizácie

Objednávateľ: Trnavský samosprávny kraj

Zhotoviteľ: SYTIQ a.s. Bratislava

P.Č.	Kód položky	Popis	MJ	Množstvo celkom	Cena jednotková	Cena celkom	Zdroj ceny
<b>HSV</b>		<b>Práce a dodávky HSV</b>				<b>539,59</b>	
						<b>539,59</b>	

1	274313612	Betón základových pásov, prostý tr. C 20/25-XC2 hr. 15 cm	m3	6,678	74,22	495,64	ZoD, SO 02 - SO 02 Rodinný dom s 2 bytovými jednotkami, pol.č. 19
2	271533001	Násyp pod základové konštrukcie so zhutnením po vrstvách z kameniva hrubého drveného fr.32-63 mm, hr. 3 cm	m3	1,336	32,91	43,95	ZoD, SO 02 - SO 02 Rodinný dom s 2 bytovými jednotkami, pol.č. 12

Celkom

539,59

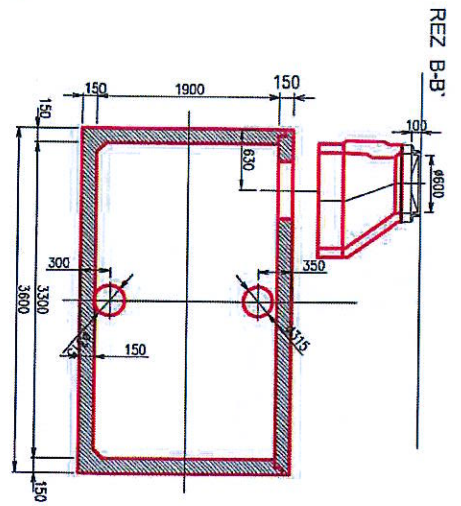
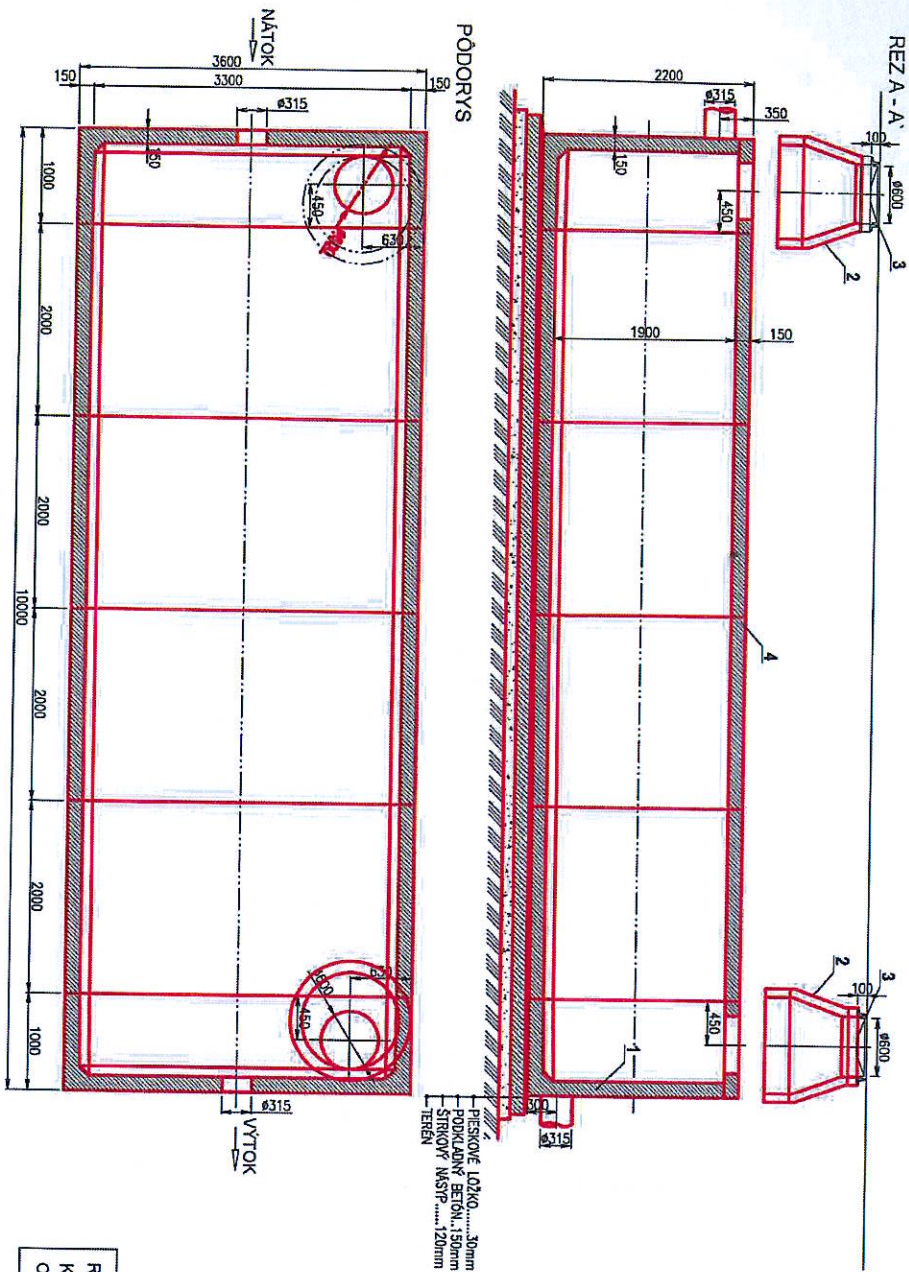

RETENČNÁ NÁDRŽ - U  
 KL RN 50 U  
 Objem 50 m<sup>3</sup>

KLARTEC, spol. s r. o.  
 Mikovňahlo 8  
 917 01 Trnava

- |                            |                    |
|----------------------------|--------------------|
| 1 BETONOVÁ NÁDRŽ           | ZATIAŽENIE POKLOPU |
| 2 BETONOVÁ SKRÚŽ           | 400KN              |
| 3 POKLOP Ø690              | MAX. VÁHA 8 t      |
| 4 BETONOVÁ SITROPNÁ DOSKA  | HĽUBKA OSADENIA    |
| hrúbka od 150 do 200 mm    | H=                 |
| * NÁČOK A VYTĽAK MOŽNO     |                    |
| OSADIT PODLA POTREBY,      |                    |
| DN POTRUBIA, PODLA POTREBY |                    |

HLAVNÝ ARCHITEKT	ZODP. PROJEKTANT	VYPRACOVAV	Ing. Stanislav Švec - SAPRO Technická vzbauenie budov Projektacia stavieb
Ing. arch. K. Viskupčičová	Ing. Stanislav Švec	Ing. Stanislav Švec	
INVESTOR	Miesto stavby		
TTISK, Starohájska 10, 917 01 Trnava	OKOČ, č.parc. 273, 274, 275		
NAZOV STAVBY	"DEINŠTITUCIONALIZÁČIA DSS PRE DETI A DOSPELYCH OKOČ - OPAŤOVSKÝ SOKOLEC"		
RODINNÝ DOM S 2 BYTOVÝMI JEDNOTKAMI - OKOČ III			
DRUH PROJEKTU : Projekt pre realizáciu stavby časti Prípojka vody, Kanalizácia, Záhrada			
NAZOV VYKRESU			
FORMÁT	2 x A4		
DATEM	02/2018		
ARCHIV	238/17		

### ZMENOVÝ LIST č. 3

Týmto zmenovým listom Objednávateľ nariaďuje Zhotoviteľovi vykonanie zmeny alebo prác na Projekte a záväzne si uvedenú zmenu alebo práce u Zhotoviteľa objednáva za ponúknutú cenu a za dole stanovených podmienok. Zhotoviteľ sa zaväzuje zmenu alebo práce vykonať za ponúknutú cenu a za dole stanovených podmienok.

<b>Objednávateľ:</b> IČO: 37 836901 DIČ: 2021628367													
Názov, sídlo, štatutár: <b>Trnavský samosprávny kraj, Starohájska 10, 917 01 Trnava</b> zast: Mgr. Jozef Viskupič, predseda Trnavského samosprávneho kraja													
<b>Zhotoviteľ:</b> IČO: 52 286 843 IČ DPH: SK2120967970													
Názov, sídlo, štatutár: <b>SYTIQ a. s., Mlynské nivy 49, 821 09 Bratislava</b> zast: Ing. Michal Bedaj, člen predstavenstva													
<b>Projekt: Deinštitucionalizácia DSS pre deti a dospelých Okoč - Opatovský Sokolec - Rodinný dom s 2 bytovými jednotkami Okoč III</b>													
<b>Dátum:</b> 17.9.2021	<b>Príkaz k zmene č:</b> 3												
<b>Na základe oznámenia č.</b>													
<b>Predmet zmeny:</b>													
<b>Poplatok za zriadenie pripojovacieho bodu odberného elektrického zariadenia</b>													
<b>Požadovaný termín dokončenia zmeny:</b>													
<b>Potreba zmeny zistená:</b>	<table border="1" style="width: 100%; border-collapse: collapse;"> <tr> <td style="width: 33%;">v priebehu realizácie (napr. zameraním na mieste, odkrytím zakrytých konštrukcií a pod.)</td> <td style="width: 33%;">na základe požiadavky/príkazu u tretej strany (napr. KPÚ, životné prostredie, SPP, ZSE a pod.)</td> <td style="width: 33%;">iné: na základe súčasnej ponuky na trhu (pôvodný prvok sa nevyrába)</td> </tr> <tr> <td><b>Zmena vyvoláva potrebu úpravy projektovú dokumentáciu v nasledovných častiach:</b></td> <td>bez úpravy</td> <td>bez úpravy</td> </tr> <tr> <td><b>Predmet zmenového listu:</b></td> <td>práce navyč</td> <td>iné:</td> </tr> <tr> <td colspan="3"><b>Dôvod zmeny podľa zákona o verejnom obstarávaní:</b></td> </tr> </table>	v priebehu realizácie (napr. zameraním na mieste, odkrytím zakrytých konštrukcií a pod.)	na základe požiadavky/príkazu u tretej strany (napr. KPÚ, životné prostredie, SPP, ZSE a pod.)	iné: na základe súčasnej ponuky na trhu (pôvodný prvok sa nevyrába)	<b>Zmena vyvoláva potrebu úpravy projektovú dokumentáciu v nasledovných častiach:</b>	bez úpravy	bez úpravy	<b>Predmet zmenového listu:</b>	práce navyč	iné:	<b>Dôvod zmeny podľa zákona o verejnom obstarávaní:</b>		
v priebehu realizácie (napr. zameraním na mieste, odkrytím zakrytých konštrukcií a pod.)	na základe požiadavky/príkazu u tretej strany (napr. KPÚ, životné prostredie, SPP, ZSE a pod.)	iné: na základe súčasnej ponuky na trhu (pôvodný prvok sa nevyrába)											
<b>Zmena vyvoláva potrebu úpravy projektovú dokumentáciu v nasledovných častiach:</b>	bez úpravy	bez úpravy											
<b>Predmet zmenového listu:</b>	práce navyč	iné:											
<b>Dôvod zmeny podľa zákona o verejnom obstarávaní:</b>													
<b>Podrobný popis zmeny:</b> Poplatok za zriadenie pripojovacieho bodu odberného elektrického zariadenia.													
<b>Dohodnutá cena zmeny</b>	<table border="1" style="width: 100%; border-collapse: collapse;"> <tr> <td style="width: 60%;">ODPOČTY:</td> <td style="width: 20%;">0,00 €</td> <td style="width: 20%;"></td> </tr> <tr> <td>PRÍPOČTY:</td> <td>104,85 €</td> <td></td> </tr> <tr> <td><b>CELKOM bez DPH:</b></td> <td><b>104,85 €</b></td> <td><b>CELKOM s DPH: 125,82 €</b></td> </tr> </table>	ODPOČTY:	0,00 €		PRÍPOČTY:	104,85 €		<b>CELKOM bez DPH:</b>	<b>104,85 €</b>	<b>CELKOM s DPH: 125,82 €</b>			
ODPOČTY:	0,00 €												
PRÍPOČTY:	104,85 €												
<b>CELKOM bez DPH:</b>	<b>104,85 €</b>	<b>CELKOM s DPH: 125,82 €</b>											
<b>Dohodnuté podmienky zmeny (termíny, splatnosti, iné ..):</b>													
<b>Prílohy:</b> Rozpočet													
<b>Dopady na termíny výstavby a iné:</b>	<b>NIE</b>												
Odtlačok pečiatky	Meno												
Podpis	Dátum												
<b>Objednávateľ:</b>													
<b>Zhotoviteľ:</b>													
<b>SYTIQ a. s.</b> Mlynské nivy 49, 821 09 Bratislava IČO: 52 286 843 IČ DPH: SK2120967970													
<b>Ing. Jozef Biros</b> 17.9.2021 													
<b>Stavebný dozor:</b>													
<b>Projektant:</b>													
<table border="0" style="width: 100%;"> <tr> <td>Distribúcia originálov:</td> <td><input checked="" type="checkbox"/></td> <td><input checked="" type="checkbox"/></td> <td><input checked="" type="checkbox"/></td> <td><input type="checkbox"/></td> <td><input type="checkbox"/></td> </tr> <tr> <td>Počet originálov:</td> <td>4</td> <td>Objednávateľ</td> <td>Zhotoviteľ</td> <td>Technický dozor</td> <td>Projektant</td> </tr> </table>		Distribúcia originálov:	<input checked="" type="checkbox"/>	<input checked="" type="checkbox"/>	<input checked="" type="checkbox"/>	<input type="checkbox"/>	<input type="checkbox"/>	Počet originálov:	4	Objednávateľ	Zhotoviteľ	Technický dozor	Projektant
Distribúcia originálov:	<input checked="" type="checkbox"/>	<input checked="" type="checkbox"/>	<input checked="" type="checkbox"/>	<input type="checkbox"/>	<input type="checkbox"/>								
Počet originálov:	4	Objednávateľ	Zhotoviteľ	Technický dozor	Projektant								

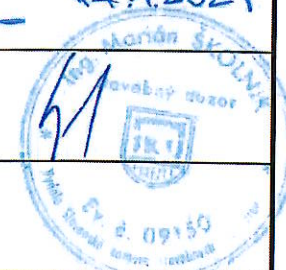

## Zmenový list č.3 - rekapitulácia ceny

stavba:

**Deinštitucionalizácia DSS pre deti a dospelých Okoč - Opatovský Sokolec - Rodinný dom s 2 bytovými jednotkami Okoč III**

Objednávateľ: Trnavský samosprávny kraj

Zhotoviteľ: SYTIQ a.s. Bratislava

Miesto: Mlynské nivy 49, 821 09 Bratislava

Kód	Popis	Cena bez DPH	DPH	Cena s DPH
<b>A</b>	<b>ODPOČTY</b>	<b>0,00</b>	<b>0,00</b>	<b>0,00</b>
A01		0,00	0,00	0,00
<b>B</b>	<b>PRÍPOČTY</b>	<b>104,85</b>	<b>20,97</b>	<b>125,82</b>
B01	SO 04 - SO 04 Prípojka NN; Poplatok za zriadenie pripojovacieho bodu odberného elektrického zariadenia	104,85	20,97	125,82
	<b>Celkom</b>	<b>104,85</b>	<b>20,97</b>	<b>125,82</b>



# KRYCÍ LIST ROZPOČTU

Názov stavby	Deinštitucionalizácia DSS pre deti a dospelých Okoč - Opatovský Sokolec - Rodinný dom s 2 bytovými jednotkami Okoč III - Zmenový list č.3	JKSO	
Názov objektu	ODPOČTY	EČO	
Názov časti		Miesto	Okoč, Záhradkárska ul., p.č. 273, 274, 275
Objednávateľ	Trnavský samosprávny kraj	IČO	37 836 901
Projektant		IČ DPH	
Zhotoviteľ	SYTIQ a.s. Bratislava		52 286 843
Spracoval	Ing. Zuzana Gustiňáková		SK2120967970
	Rozpočet číslo		Dňa
	<input style="width: 80px; height: 20px;" type="text"/>		<input style="width: 80px; height: 20px;" type="text"/>

## Merné a účelové jednotky

Počet	Náklady / 1 m.j.	Počet	Náklady / 1 m.j.	Počet	Náklady / 1 m.j.
0	0,00	0	0,00	0	0,00

## Rozpočtové náklady v EUR

A	Základné rozp. náklady	B	Doplnkové náklady	C	Vedľajšie rozpočtové náklady
1	HSV Dodávky 0,00	8	Práca nadčas 0,00	13	GZS 0,00
2	Montáž 0,00	9	Bez pevnej podl. 0,00	14	Projektové práce 0,00
3	PSV Dodávky 0,00	10	Kultúrna pamiatka 0,00	15	Sťažené podmienky 0,00
4	Montáž 0,00	11		16	Vplyv prostredia 0,00
5	"M" Dodávky 0,00			17	Iné VRN 0,00
6	Montáž 0,00			18	VRN z rozpočtu 0,00
7	ZRN (r. 1-6) 0,00	12	DN (r. 8-11)	19	VRN (r. 13-18) 0,00
20	HZS 0,00	21	Kompl. činnosť 0,00	22	Ostatné náklady 0,00
<b>Projektant</b>				<b>D Celkové náklady</b>	
Dátum a podpis				23 Súčet 7, 12, 19-22 0,00	
Objednávateľ				24 DPH 20,00 % z 0,00	
Dátum a podpis				25 Cena s DPH (r. 23-24) 0,00	
Zhotoviteľ				<b>E Prípochty a odpochty</b>	
Dátum a podpis				26 Dodávky zadávateľa 0,00	
				27 Kízavá doložka 0,00	
				28 Zvýhodnenie + - 0,00	

# OZPOČET

stavba: Deinštitucionalizácia DSS pre deti a dospelých Okoč - Opatovský Sokolec - Rodinný dom s 2 bytovými jednotkami Okoč III -  
Zmenový list č.3

Objekt: ODPOČTY

Časť:

Objednávateľ: Trnavský samosprávny kraj

Zhotoviteľ: SYTIQ a.s. Bratislava

P.Č.	Kód položky	Popis	MJ	Množstvo celkom	Cena jednotková	Cena celkom
	HSV	Práce a dodávky HSV				0,00
						0,00
1						
		<u>Celkom</u>				<u>0,00</u>

# KRYCÍ LIST ROZPOČTU

Názov stavby

Deinštitucionalizácia DSS pre deti a dospelých Okoč - Opatovský Sokolec - Rodinný dom s 2 bytovými jednotkami Okoč III - Zmenový list č.3

JKSO

Názov objektu

PRÍPOČTY - Poplatok za zriadenie pripojovacieho bodu odberného elektrického zariadenia

EČO

Názov časti

SO 04 - SO 04 Pripojka NN

Miesto

Okoč, Záhradkárska ul., p.č. 273, 274, 275

Objednávateľ

Trnavský samosprávny kraj

IČO

IČ DPH

Projektant

37 836 901

Zhotoviteľ

SYTIQ a.s. Bratislava

52 286 843

SK2120967970

Spracoval

Ing. Zuzana Gustiňáková

Rozpočet číslo

Dňa

17.9.2021

## Merné a účelové jednotky

Počet	Náklady / 1 m.j.	Počet	Náklady / 1 m.j.	Počet	Náklady / 1 m.j.
0	0,00	0	0,00	0	0,00

## Rozpočtové náklady v EUR

A	Základné rozp. náklady	B	Doplnkové náklady	C	Vedľajšie rozpočtové náklady
1	HSV Dodávky 0,00	8	Práca nadčas 0,00	13	GZS 0,00
2	Montáž 104,85	9	Bez pevnej podl. 0,00	14	Projektové práce 0,00
3	PSV Dodávky 0,00	10	Kultúrna pamiatka 0,00	15	Sťažené podmienky 0,00
4	Montáž	11		16	Vplyv prostredia 0,00
5	"M" Dodávky 0,00			17	Iné VRN 0,00
6	Montáž 0,00			18	VRN z rozpočtu 0,00
7	ZRN (r. 1-6) 104,85	12	DN (r. 8-11)	19	VRN (r. 13-18) 0,00
20	HZS 0,00	21	Kompl. činnosť 0,00	22	Ostatné náklady 0,00
<b>Projektant</b>				<b>D Celkové náklady</b>	
Dátum a podpis				23 Súčet 7, 12, 19-22 104,85	
Objednávateľ				24 DPH 20,00 % z 104,85 20,97	
Dátum a podpis				25 <b>Cena s DPH (r. 23-24) 125,82</b>	
Zhotoviteľ				<b>E Prípochty a odpochty</b>	
Dátum a podpis				26 Dodávky zadávateľa 0,00	
				27 Kízavá doložka 0,00	
				28 Zvýhodnenie + - 0,00	

# ROZPOČET

Stavba: Deinštitucionalizácia DSS pre deti a dospelých Okoč - Opatovský Sokolec - Rodinný dom s 2 bytovými jednotkami Okoč III - Zmenový list č.3

Objekt: PRÍPOČTY - Poplatok za zriadenie pripojovacieho bodu odberného elektrického zariadenia

Časť: SO 04 - SO 04 Prípojka NN

Objednávateľ: Trnavský samosprávny kraj

Zhotoviteľ: SYTIQ a.s. Bratislava

P.Č.	Kód položky	Popis	MJ	Množstvo celkom	Cena jednotková	Cena celkom	Zdroj ceny
	HSV	Práce a dodávky HSV				104,85	
						104,85	
1		Pripojenie odberného elektrického zariadenia do distribučnej sústavy	kpl	1,000	104,85	104,85	nová položka
		<u>Celkom</u>				<u>104,85</u>	

24ZZS1021776000N  
 EIC kód Odberného miesta

 122115918  
 Číslo zmluvy

 5850637305  
 Číslo obchodného partnera

## Zmluva o pripojení odberného elektrického zariadenia žiadateľa do distribučnej sústavy

(uzatvorená v súlade s § 31 ods. 2 písm. h) zákona č. 251/2012 Z. z. o energetike a o zmene a doplnení niektorých zákonov, ďalej len „Zmluva“)

### Zmluvné strany

<p>Prevádzkovateľ:  <b>Západoslovenská distribučná, a.s.</b>          Čulenova 6, 816 47 Bratislava</p> <p>IČO: 36 361 518          DIČ: 2022189048          IČ DPH: SK2022189048</p> <p>Zapísaný v OR OS BA I, oddiel Sa, vložka číslo: 3879/B          Držiteľ povolenia na distribúciu elektriny vydaného ÚRSO č. 2007E/0258.</p> <p>Ďalej len „Prevádzkovateľ“</p>	<p>Zastúpený osobami oprávnenými konať a podpisovať vo veciach Zmluvy:          Ing. Robert Vida          vedúci správy energetických zariadení          Zoltán Németh          špecialista správy ener.zariadení</p> <p>Bankové spojenie: Tatra banka, a.s.          Číslo účtu/kód banky: 2628178102/1100          IBAN: SK84 1100 0000 0026 2817 8102          BIC (SWIFT): TATRSKBX</p>
<p>Žiadateľ:          SYTIQ, a.s.          MLYNSKÉ NIVY 49, 811 09 BRATISLAVA</p> <p>IČO: 52 286 843          DIČ: 2120967970          IČ DPH: SK2120967970</p> <p>Zapísaný v OR, OS Bratislava oddiel Sro vložka číslo 6915/B</p> <p>Ďalej len „Žiadateľ“</p>	<p>Zastúpený osobami oprávnenými konať a podpisovať vo veciach Zmluvy:          Ing. Juraj Kotúč</p> <p><b>Ing. Michal Bedaj</b>          člen predstavenstva</p> <p>Bankové spojenie:          Číslo účtu/kód banky          IBAN:          BIC (SWIFT):</p>

### I. Predmet a účel Zmluvy

#### 1.1 Predmetom Zmluvy je:

- záväzok Prevádzkovateľa na základe žiadosti Žiadateľa o pripojenie do distribučnej sústavy Prevádzkovateľa (ďalej len „DS“) zo dňa 9. 8. 2021 zabezpečiť maximálnu rezervovanú kapacitu vo výške uvedenej v tejto Zmluve a umožniť pripojenie Žiadateľa do DS po splnení povinností Žiadateľa uvedených v Obchodných podmienkach pripojenia (viď odsek 3.3 tejto Zmluvy), v Technických podmienkach prevádzkovateľa distribučnej sústavy a v Technických podmienkach pripojenia (Príloha č. 1 tejto Zmluvy),
- záväzok Žiadateľa uhradiť Prevádzkovateľovi cenu za pripojenie vo výške a spôsobom uvedeným v tejto Zmluve a Obchodných podmienkach pripojenia.

#### 1.2 Účelom tejto Zmluvy je:

- vytvorenie materiálo-technických podmienok a predpokladov na budúcu distribúciu a dodávku elektriny do odberného miesta uvedeného v článku II. tejto Zmluvy, v ktorom bude po splnení Obchodných podmienok pripojenia pripojené do DS odberné elektrické zariadenie Žiadateľa,
- špecifikácia pripojenia a stanovenie technických podmienok pripojenia odberného elektrického zariadenia Žiadateľa do DS.

#### 1.3 Predmetom tejto Zmluvy nie je fyzické pripojenie odberného elektrického zariadenia Žiadateľa do DS. Na fyzické pripojenie je potrebné splniť podmienky vyplývajúce z tejto Zmluvy a uzatvorenie zmluvy o združenej dodávke elektriny alebo samostatnej zmluvy o prístupe do distribučnej sústavy a distribúcii elektriny a samostatnej zmluvy o dodávke elektriny.





## II. Špecifikácia pripojenia

2.1 Špecifikácia odberného miesta				
ZÁHRADKÁRSKA ULICA 5, -,-,-, 930 28 OKOČ	NN	3f x 40 (A)	ZT	NIE
a) Adresa Odberného miesta	b) Napät. úroveň	c) Max. rez. kapacita	d) Typ merania	e) Výroba na OM
2.2 Cena za pripojenie (splatnosť 14 kalendárnych dní)				
104,85	20,97	125,82	122115918	
Bez DPH (EUR)	DPH (EUR)	Spolu k úhrade (EUR)	Variabilný symbol	
2.3 Čas plnenia predmetu Zmluvy 30 dní od termínu zaplatenia ceny za pripojenie a splnenia Technických podmienok pripojenia zo strany Žiadateľa.				

## III. Záverečné ustanovenia

- 3.1 Zmluva nadobúda platnosť dňom jej podpisu obidvomi zmluvnými stranami.
- 3.2 Zmluva sa uzatvára na dobu neurčitú.
- 3.3 Zmluvné strany sa dohodli, že práva a povinnosti medzi zmluvnými stranami neupravené touto Zmluvou sa riadia obchodnými podmienkami pripojenia do distribučnej sústavy, ktoré tvoria súčasť prevádzkového poriadku Prevádzkovateľa (v tejto Zmluve len „Obchodné podmienky pripojenia“). Právne vzťahy založené touto Zmluvou sa spravujú právnym poriadkom Slovenskej republiky. Súdne spory zmluvných strán z tejto Zmluvy má právomoc riešiť výlučne príslušný súd Slovenskej republiky. Žiadateľ má v prípade splnenia podmienok uvedených zákone č. 250/2012 Z. z. o regulácii v sieťových odvetviach právo požiadať Úrad pre reguláciu sieťových odvetví o riešenie sporu medzi Prevádzkovateľom a Žiadateľom. Žiadateľ, ktorý je spotrebiteľom, má za podmienok ustanovených zákonom č. 391/2015 Z. z. o alternatívnom riešení spotrebiteľských sporov právo obrátiť sa na príslušný subjekt alternatívneho riešenia sporov.
- 3.4 Osobné údaje, ktoré sú súčasťou tejto Zmluvy, sú spracúvané v súlade s informáciami o ochrane osobných údajov, ktoré sú priložené k tejto Zmluve a dostupné vždy v aktuálnom znení na [www.zsdis.sk/gdpr](http://www.zsdis.sk/gdpr).
- 3.5 Zmluva sa vyhotovuje vo dvoch (2) vyhotoveniach s rovnakou právnou silou, pričom každá zo zmluvných strán dostane po jednom vyhotovení.
- 3.6 Uzatvorením tejto Zmluvy stráca platnosť predchádzajúca zmluva o pripojení s totožným identifikátorom Odberného miesta uvedeným v ods. 2.1 tejto Zmluvy.
- 3.7 Neoddeliteľnou súčasťou tejto Zmluvy je Príloha č. 1 – Technické podmienky pripojenia.
- 3.8 Lehota na prijatie a podpísanie návrhu tejto Zmluvy Žiadateľom je 75 kalendárnych dní odo dňa jeho podpísania Prevádzkovateľom. Návrh tejto Zmluvy podpísaný Žiadateľom musí byť v uvedenej lehote doručený Prevádzkovateľovi. Uplynutím tejto lehoty návrh na uzatvorenie Zmluvy zaniká a Prevádzkovateľ ním nie je viazaný. V prípade akýchkoľvek zmien, prípadne doplnení návrhu tejto Zmluvy Žiadateľom sa takto upravený návrh bude považovať za nový návrh zmluvy, ktorým Prevádzkovateľ nebude viazaný.
- 3.9 Žiadateľ čestne vyhlasuje, že má/v čase pripojenie do DS bude mať užívacie právo k
- a) odbernému elektrickému zariadeniu, ktoré bude na základe tejto Zmluvy pripojené do DS (ďalej len „**Odborné elektrické zariadenie**“), elektrickej prípojke, prostredníctvom ktorej bude Odborné elektrické zariadenie pripojené do DS (ďalej len „**Elektrická prípojka**“) a iným elektroenergetickým zariadeniam prostredníctvom ktorých bude Odborné elektrické zariadenie pripojené do DS (ďalej len „**Iné zariadenia na pripojenie**“), nachádzajúcim sa za deliacim miestom uvedeným v prílohe č. 1 tejto Zmluvy, oprávňujúce Žiadateľa na uzatvorenie tejto Zmluvy a pripojenie takéhoto Odborného elektrického zariadenia, Elektrickej prípojky a Iného zariadenia na pripojenie do DS;
  - b) nehnuteľnosti/ stavbe, v/na ktorej je/bude Odborné elektrické zariadenie, Elektrická prípojka a Iné zariadenia na pripojenie, nachádzajúce sa za deliacim miestom uvedeným v prílohe č. 1 tejto Zmluvy, zriadené, oprávňujúce Žiadateľa na zriadenie takéhoto Odborného elektrického zariadenia, Elektrickej prípojky a Iného zariadenia na pripojenie v/na takejto nehnuteľnosti/stavbe a na uzatvorenie tejto Zmluvy a pripojenie takéhoto Odborného elektrického zariadenia, Elektrickej prípojky a Iného zariadenia na pripojenie do DS.
- Ak sa odberné miesto nachádza/bude nachádzať v bytovom dome, jeho príslušenstve alebo na jeho príslušenstve pozemku (patriacom k tomuto bytovému domu), Žiadateľ čestne vyhlasuje, že príslušný správca/spoločenstvo vlastníkov bytov a nebytových priestorov v bytovom dome súhlasí s technickými podmienkami pripojenia uvedenými v tejto Zmluve.
- 3.10 Zmluvné strany vyhlasujú, že sa s textom tejto Zmluvy a jej Prílohy č. 1 riadne oboznámili, s jej obsahom bez výhrad súhlasia, Zmluva nebola uzatvorená v tísni ani za nápadne nevýhodných podmienok, na dôkaz čoho ju obe zmluvné strany potvrdzujú svojimi podpismi.

Za Prevádzkovateľa: Západoslovenská distribučná, a.s.

Bratislava, 23. 8. 2021

Miesto, dňa

Ing. Robert Vida, vedúci správy energetických zariadení

Podpis

Zoltán Németh, špecialista správy ener.zariadení

Podpis

Za Žiadateľa:

Miesto, dňa



Ing. Juraj Kotúč

Podpis

Ing. Michal Bedaj  
člen predstavenstva

## ZMENOVÝ LIST č. 4

Týmto zmenovým listom Objednávateľ nariaduje Zhotoviteľovi vykonanie zmeny alebo prác na Projekte a záväzne si uvedenú zmenu alebo práce u Zhotoviteľa objednáva za ponúknutú cenu a za dole stanovených podmienok. Zhotoviteľ sa zaväzuje zmenu alebo práce vykonať za ponúknutú cenu a za dole stanovených podmienok.

<b>Objednávateľ:</b> IČO: 37 836901 DIČ: 2021628367										
Názov, sídlo, štatutár: <b>Trnavský samosprávny kraj, Starohájska 10, 917 01 Trnava</b> zast: Mgr. Jozef Viskupič, predseda Trnavského samosprávneho kraja										
<b>Zhotoviteľ:</b> IČO: 52 286 843 IČ DPH: SK2120967970										
Názov, sídlo, štatutár: <b>SYTIQ a. s., Mlynské nivy 49, 821 09 Bratislava</b> zast: Ing. Michal Bedaj, člen predstavenstva										
<b>Projekt: Deinštitucionalizácia DSS pre deti a dospelých Okoč - Opatovský Sokolec - Rodinný dom s 2 bytovými jednotkami Okoč III</b>										
<b>Dátum:</b> 12.10.2021	<b>Príkaz k zmene č:</b> 4									
<b>Na základe oznámenia č.</b>										
<b>Predmet zmeny:</b> <b>PVC uzáver do stropných panelov pri vencoch</b>										
<b>Požadovaný termín dokončenia zmeny:</b> -----										
<b>Potreba zmeny zistená:</b>	<table border="1" style="width: 100%; border-collapse: collapse;"> <tr> <td style="width: 33%;">v priebehu realizácie (napr. zameraním na mieste, odkrytím zakrytých konštrukcií a pod.)</td> <td style="width: 33%;">na základe požiadavky/príkazu u tretej strany (napr. KPÚ, životné prostredie, SPP, ZSE a pod.)</td> <td style="width: 33%;">iné: na základe súčasnej ponuky na trhu (pôvodný prvok sa nevyrába)</td> </tr> <tr> <td>Zmena vyvoláva potrebu úpravy projektovej dokumentácie v nasledovných častiach:</td> <td>bez úpravy</td> <td>bez úpravy</td> </tr> <tr> <td>Predmet zmenového listu:</td> <td>práce navyše</td> <td>iné:</td> </tr> </table>	v priebehu realizácie (napr. zameraním na mieste, odkrytím zakrytých konštrukcií a pod.)	na základe požiadavky/príkazu u tretej strany (napr. KPÚ, životné prostredie, SPP, ZSE a pod.)	iné: na základe súčasnej ponuky na trhu (pôvodný prvok sa nevyrába)	Zmena vyvoláva potrebu úpravy projektovej dokumentácie v nasledovných častiach:	bez úpravy	bez úpravy	Predmet zmenového listu:	práce navyše	iné:
v priebehu realizácie (napr. zameraním na mieste, odkrytím zakrytých konštrukcií a pod.)	na základe požiadavky/príkazu u tretej strany (napr. KPÚ, životné prostredie, SPP, ZSE a pod.)	iné: na základe súčasnej ponuky na trhu (pôvodný prvok sa nevyrába)								
Zmena vyvoláva potrebu úpravy projektovej dokumentácie v nasledovných častiach:	bez úpravy	bez úpravy								
Predmet zmenového listu:	práce navyše	iné:								
<b>Dôvod zmeny podľa zákona o verejnom obstarávaní:</b>										
Podrobný popis zmeny: Vo výkaze výmer nebola uvažovaná položka na PVC uzáver do stropných panelov pri vencoch, avšak pre zhotovenie diela je potrebná.										
Dohodnutá cena zmeny	<table border="1" style="width: 100%; border-collapse: collapse;"> <tr> <td style="width: 60%;">ODPOČTY:</td> <td style="width: 20%; text-align: right;">0,00 €</td> <td style="width: 20%;"></td> </tr> <tr> <td>PRÍPOČTY:</td> <td style="text-align: right;">2 302,56 €</td> <td></td> </tr> <tr> <td><b>CELKOM bez DPH:</b></td> <td style="text-align: right;"><b>2 302,56 €</b></td> <td><b>CELKOM s DPH:</b> 2 763,07 €</td> </tr> </table>	ODPOČTY:	0,00 €		PRÍPOČTY:	2 302,56 €		<b>CELKOM bez DPH:</b>	<b>2 302,56 €</b>	<b>CELKOM s DPH:</b> 2 763,07 €
ODPOČTY:	0,00 €									
PRÍPOČTY:	2 302,56 €									
<b>CELKOM bez DPH:</b>	<b>2 302,56 €</b>	<b>CELKOM s DPH:</b> 2 763,07 €								
Dohodnuté podmienky zmeny (termíny, splatnosť, iné ..):										
Prílohy: Rozpočet										
Dopady na termíny výstavby a iné: NIE										
Odtlačok pečiatky	Meno                      Podpis                      Dátum									
Objednávateľ:										
 <b>SYTIQ a. s.</b> Mlynské nivy 49, 821 09 Bratislava IČO: 52 286 843 -3240-										
<b>Ing. Jozef Biroš</b> 										
										
Zhotoviteľ:										
Stavebný dozor:										
Projektant:										
Distribúcia originálov: <input checked="" type="checkbox"/> <input checked="" type="checkbox"/> <input checked="" type="checkbox"/> <input type="checkbox"/> <input type="checkbox"/> Počet originálov: 4    Objednávateľ    Zhotoviteľ    Technický dozor    Projektant										

## Zmenový list č.4 - rekapitulácia ceny

Stavba: **Deinštitucionalizácia DSS pre deti a dospelých Okoč - Opatovský Sokolec - Rodinný dom s 2 bytovými jednotkami Okoč III**

Objednávateľ: **Trnavský samosprávny kraj**

Zhotoviteľ: **SYTIQ a.s. Bratislava**

Miesto: **Mlynské nivy 49, 821 09 Bratislava**

Kód	Popis	Cena bez DPH	DPH	Cena s DPH
<b>A</b>	<b>ODPOČTY</b>	<b>0,00</b>	<b>0,00</b>	<b>0,00</b>
A01		0,00	0,00	0,00
<b>B</b>	<b>PRÍPOČTY</b>	<b>2 302,56</b>	<b>460,51</b>	<b>2 763,07</b>
B01	SO 02 - SO 02 Rodinný dom s 2 bytovými jednotkami; PVC uzáver do stropných panelov pri vencoch	2 302,56	460,51	2 763,07
	<b>Celkom</b>	<b>2 302,56</b>	<b>460,51</b>	<b>2 763,07</b>

# KRYCÍ LIST ROZPOČTU

Názov stavby	Deinštitucionalizácia DSS pre deti a dospelých Okoč - Opatovský Sokolec - Rodinný dom s 2 bytovými jednotkami Okoč III - Zmenový list č.4	JKSO	
Názov objektu	ODPOČTY	EČO	
Názov časti		Miesto	Okoč, Záhradkárska ul., p.č. 273, 274, 275
Objednávateľ	Trnavský samosprávny kraj	IČO	IČ DPH
Projektant		37 836 901	
Zhotoviteľ	SYTIQ a.s. Bratislava	52 286 843	SK2120967970
Spracoval	Ing. Zuzana Gustiňáková		
	Rozpočet číslo		Dňa
	<input style="width: 80px; height: 20px;" type="text"/>		<input style="width: 80px; height: 20px;" type="text"/>

### Merné a účelové jednotky

Počet	Náklady / 1 m.j.	Počet	Náklady / 1 m.j.	Počet	Náklady / 1 m.j.
0	0,00	0	0,00	0	0,00

### Rozpočtové náklady v EUR

A		B		C						
Základné rozp. náklady		Doplnkové náklady		Vedľajšie rozpočtové náklady						
1	HSV	Dodávky	0,00	8	Práca nadčas	0,00	13	GZS		0,00
2		Montáž	0,00	9	Bez pevnej podl.	0,00	14	Projektové práce		0,00
3	PSV	Dodávky	0,00	10	Kultúrna pamiatka	0,00	15	Sťažené podmienky		0,00
4		Montáž	0,00	11		0,00	16	Vplyv prostredia		0,00
5	"M"	Dodávky	0,00				17	Iné VRN		0,00
6		Montáž	0,00				18	VRN z rozpočtu		0,00
7	ZRN (r. 1-6)		0,00	12	DN (r. 8-11)		19	VRN (r. 13-18)		0,00
20	HZS		0,00	21	Kompl. činnosť	0,00	22	Ostatné náklady		0,00
<b>Projektant</b>				<b>D Celkové náklady</b>						
Dátum a podpis				Pečiatka						
Objednávateľ				Dátum a podpis						
Dátum a podpis				Pečiatka						
Zhotoviteľ				Dátum a podpis						
Dátum a podpis				Pečiatka						
				23		Súčet 7, 12, 19-22		0,00		
				24		DPH 20,00 % z		0,00		
				25		Cena s DPH (r. 23-24)		0,00		
				<b>E Prípochty a odpočty</b>						
				26		Dodávky zadávateľa		0,00		
				27		Klzáva doložka		0,00		
				28		Zvýhodnenie + -		0,00		

# ROZPOČET

Stavba: Deinstitutionalizácia DSS pre deti a dospelých Okoč - Opatovský Sokolec - Rodinný dom s 2 bytovými jednotkami Okoč III -  
Zmenový list č.4

Objekt: ODPOČTY

Časť:

Objednávateľ: Trnavský samosprávny kraj

Zhotoviteľ: SYTIQ a.s. Bratislava

P.Č.	Kód položky	Popis	MJ	Množstvo celkom	Cena jednotková	Cena celkom
	HSV	Práce a dodávky HSV				0,00
						0,00
1						
		<u>Celkom</u>				<u>0,00</u>

# KRYCÍ LIST ROZPOČTU

Názov stavby	Deinštitucionalizácia DSS pre deti a dospelých Okoč - Opatovský Sokolec - Rodinný dom s 2 bytovými jednotkami Okoč III - Zmenový list č.4	JKSO	Okoč, Záhradkárska ul., p.č. 273, 274, 275
Názov objektu	PRÍPOČTY - PVC uzáver do stropných panelov pri vencoch	EČO	
Názov časti	SO 02 - SO 02 Rodinný dom s 2 bytovými jednotkami	Miesto	
Objednávateľ	Trnavský samosprávny kraj	IČO	IČ DPH
Projektant		37 836 901	
Zhotoviteľ	SYTIQ a.s. Bratislava	52 286 843 P	SK2120867970
Spracoval	Ing. Zuzana Gustíňáková		
	Rozpočet číslo		Dňa
			12.10.2021

## Merné a účelové jednotky

Počet	Náklady / 1 m.j.	Počet	Náklady / 1 m.j.	Počet	Náklady / 1 m.j.
0	0,00	0	0,00	0	0,00

## Rozpočtové náklady \ EUR

A		B		C	
Základné rozp. náklady		Doplnkové náklady		Vedľajšie rozpočtové náklady	
1	HSV	8	Práca načas	13	GZS
	Dodávky		0,00		0,00
2		9	Bez pevnej podl.	14	Projektové práce
	Montáž		0,00		0,00
3	PSV	10	Kultúrna pamiatka	15	Sťažené podmienky
	Dodávky		0,00		0,00
4		11		16	Vplyv prostredia
	Montáž		0,00		0,00
5	"M"			17	Iné VRN
	Dodávky		0,00		0,00
6				18	VRN z rozpočtu
	Montáž		0,00		0,00
7	ZRN (r. 1-6)	12	DN (r. 8-11)	19	VRN (r. 13-18)
					0,00
20	HZS	21	Kompl. činnosť	22	Ostatné náklady
			0,00		0,00
<b>Projektant</b>				<b>D Celkové náklady</b>	
Dátum a podpis		Pečiatka		23	Súčet 7, 12, 19-22
					2 302,56
<b>Objednávateľ</b>				24	DPH 20,00 % z 2 302,56
Dátum a podpis		Pečiatka			460,51
				25	<b>Cena s DPH (r. 23-24)</b>
<b>Zhotoviteľ</b>					<b>2 763,07</b>
Dátum a podpis		Pečiatka		<b>E Prípochty a odpočty</b>	
				26	Dodávky zadávateľa
					0,00
				27	Kízavá doložka
					0,00
				28	Zvýhodnenie + -
					0,00

# ROZPOČET

Stavba: Deinštitucionalizácia DSS pre detí a dospelých Okoč - Opatovský Sokolec - Rodinný dom s 2 bytovými jednotkami Okoč III - Zmenový list č.4

Objekt: PRÍPOČTY - PVC uzáver do stropných panelov pri vencoch

Časť: SO 02 - SO 02 Rodinný dom s 2 bytovými jednotkami

Objednávateľ: Trnavský samosprávny kraj

Zhotoviteľ: SYTIQ a.s. Bratislava

P.Č.	Kód položky	Popis	MJ	Množstvo celkom	Cena jednotková	Cena celkom	Zdroj ceny
	HSV	Práce a dodávky HSV				2 302,56	
						2 302,56	
1		PVC uzáver do stropných panelov pri vencoch	ks	468,000	4,92	2 302,56	nová položka
		<u>Celkom</u>				<u>2 302,56</u>	

## ZMENOVÝ LIST č. 5

Týmto zmenovým listom Objednávateľ nariaďuje Zhotoviteľovi vykonanie zmeny alebo prác na Projekte a záväzne si uvedení zmenu alebo práce u Zhotoviteľa objednáva za ponúknutú cenu a za dole stanovených podmienok.  
Zhotoviteľ sa zaväzuje zmenu alebo práce vykonať za ponúknutú cenu a za dole stanovených podmienok.

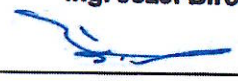
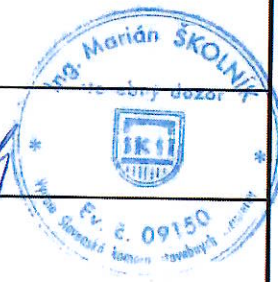
<b>Objednávateľ:</b> IČO: 37 836901 DIČ: 2021628367									
Názov, sídlo, štatutár: <b>Trnavský samosprávny kraj, Starohájska 10, 917 01 Trnava</b> zast: Mgr. Jozef Viskupič, predseda Trnavského samosprávneho kraja									
<b>Zhotoviteľ:</b> IČO: 52 286 843 IČ DPH: SK2120967970									
Názov, sídlo, štatutár: <b>SYTIQ a. s., Mlynské nivy 49, 821 09 Bratislava</b> zast: Ing. Michal Bedaj, člen predstavenstva									
<b>Projekt: Deinstiucionalizácia DSS pre deti a dospelých Okoč - Opatovský Sokolec - Rodinný dom s 2 bytovými jednotkami Okoč III</b>									
<b>Dátum:</b> 20.10.2021	<b>Príkaz k zmene č:</b> 5								
<b>Na základe oznámenia č.</b>									
<b>Predmet zmeny:</b> <b>Upresnenie výmery demontáže a likvidácie azbestocementovej krytiny podľa skutočne zrealizovaných prác</b>									
<b>Požadovaný termín dokončenia zmeny:</b> -----									
<b>Potreba zmeny zistená:</b>	<table border="1" style="width: 100%; border-collapse: collapse;"> <tr> <td style="width: 25%;">v priebehu realizácie (napr. zameraním na mieste, odkrytím zakrytých konštrukcií a pod.)</td> <td style="width: 25%;">na základe požiadavky/príkazu u tretej strany (napr. KPÚ, životné prostredie, SPP, ZSE a pod.)</td> <td style="width: 25%;">iné: na základe súčasnej ponuky na trhu (pôvodný prvok sa nevyrába)</td> <td style="width: 25%;"></td> </tr> </table>	v priebehu realizácie (napr. zameraním na mieste, odkrytím zakrytých konštrukcií a pod.)	na základe požiadavky/príkazu u tretej strany (napr. KPÚ, životné prostredie, SPP, ZSE a pod.)	iné: na základe súčasnej ponuky na trhu (pôvodný prvok sa nevyrába)					
v priebehu realizácie (napr. zameraním na mieste, odkrytím zakrytých konštrukcií a pod.)	na základe požiadavky/príkazu u tretej strany (napr. KPÚ, životné prostredie, SPP, ZSE a pod.)	iné: na základe súčasnej ponuky na trhu (pôvodný prvok sa nevyrába)							
<b>Zmena vyvoláva potrebu úpravy projektovú dokumentáciu v nasledovných častiach:</b>	<table border="1" style="width: 100%; border-collapse: collapse;"> <tr> <td style="width: 25%;">bez úpravy</td> <td style="width: 25%;">bez úpravy</td> <td style="width: 25%;">bez úpravy</td> <td style="width: 25%;"></td> </tr> </table>	bez úpravy	bez úpravy	bez úpravy					
bez úpravy	bez úpravy	bez úpravy							
<b>Predmet zmenového listu:</b>	práce navyč <span style="float: right;">iné:</span>								
<b>Dôvod zmeny podľa zákona o verejnom obstarávaní:</b>									
<b>Podrobný popis zmeny:</b> Vo výkaze výmer bola zadefinovaná výmera pre položku Demontáž a likvidácia azbestocementovej krytiny zo štvorcov alebo šablón do sutiny, na latovaní, sklon do 45° špecializovanou firmou, -0,01300 t. Túto výmeru sme upravili na základe reálne vykonaných prác špecializovanou firmou na demontáž a likvidáciu azbestu na stavbe.									
<b>Dohodnutá cena zmeny:</b>	<table border="1" style="width: 100%; border-collapse: collapse;"> <tr> <td style="width: 50%;">ODPOČTY:</td> <td style="width: 50%; text-align: right;">0,00 €</td> </tr> <tr> <td>PRÍPOČTY:</td> <td style="text-align: right;">398,38 €</td> </tr> <tr> <td><b>CELKOM bez DPH:</b></td> <td style="text-align: right;"><b>398,38 €</b></td> </tr> <tr> <td><b>CELKOM s DPH:</b></td> <td style="text-align: right;"><b>478,06 €</b></td> </tr> </table>	ODPOČTY:	0,00 €	PRÍPOČTY:	398,38 €	<b>CELKOM bez DPH:</b>	<b>398,38 €</b>	<b>CELKOM s DPH:</b>	<b>478,06 €</b>
ODPOČTY:	0,00 €								
PRÍPOČTY:	398,38 €								
<b>CELKOM bez DPH:</b>	<b>398,38 €</b>								
<b>CELKOM s DPH:</b>	<b>478,06 €</b>								
<b>Dohodnuté podmienky zmeny (termíny, splatnosti, iné ..):</b>									
<b>Prílohy:</b> Rozpočet									
<b>Dopady na termíny výstavby a iné:</b>	NIE								
Odtlačok pečiatky	Meno								
Podpis	Dátum								
<b>Objednávateľ:</b>									
									
<b>Zhotoviteľ:</b>	<b>Ing. Jozef Biroš</b>								
SYTIQ a. s. Mlynské nivy 49, 821 09 Bratislava IČO: 52 286 843 -3240-									
<b>Stavebný dozor:</b>									
<b>Projektant:</b>									
<b>Distribúcia originálov:</b>	<input checked="" type="checkbox"/> <input checked="" type="checkbox"/> <input checked="" type="checkbox"/> <input type="checkbox"/> <input type="checkbox"/>								
<b>Počet originálov:</b> 4	Objednávateľ Zhotoviteľ Technický dozor Projektant								

## Zmenový list č.5 - rekapitulácia ceny

Stavba: **Deinštitucionalizácia DSS pre detí a dospelých Okoč - Opatovský Sokolec - Rodinný dom s 2 bytovými jednotkami Okoč III**

Objednávateľ: Trnavský samosprávny kraj

Zhotoviteľ: SYTIQ a.s. Bratislava

Miesto: Mlynské nivy 49, 821 09 Bratislava

Kód	Popis	Cena bez DPH	DPH	Cena s DPH
<b>A</b>	<b>ODPOČTY</b>	<b>0,00</b>	<b>0,00</b>	<b>0,00</b>
A01		0,00	0,00	0,00
<b>B</b>	<b>PRÍPOČTY</b>	<b>398,38</b>	<b>79,68</b>	<b>478,06</b>
B01	SO 01 - SO 01 Búracie práce; Upresnenie výmery demontáže a likvidácie azbestocementovej krytiny podľa skutočne zrealizovaných prác	398,38	79,68	478,06
	<b>Celkom</b>	<b>398,38</b>	<b>79,68</b>	<b>478,06</b>

# KRYCÍ LIST ROZPOČTU

Názov stavby	Deinštitucionalizácia DSS pre deti a dospelých Okoč - Opatovský Sokolec - Rodinný dom s 2 bytovými jednotkami Okoč III - Zmenový list č.5	JKSO	
Názov objektu	ODPOČTY	EČO	
Názov časti		Miesto	Okoč, Záhradkárska ul., p.č. 273, 274, 275
Objednávateľ	Trnavský samosprávny kraj	IČO	37 836 901
Projektant		IČ DPH	
Zhotoviteľ	SYTIQ a.s. Bratislava		52 286 843 SK2120967970
Spracoval	Ing. Zuzana Gustiňáková		
	Rozpočet číslo		Dňa
	<input style="width: 80px; height: 20px;" type="text"/>		<input style="width: 80px; height: 20px;" type="text"/>

## Merné a účelové jednotky

Počet	Náklady / 1 m.j.	Počet	Náklady / 1 m.j.	Počet	Náklady / 1 m.j.
0	0,00	0	0,00	0	0,00

## Rozpočtové náklady v EUR

A	Základné rozp. náklady	B	Doplnkové náklady	C	Vedľajšie rozpočtové náklady
1	HSV Dodávky 0,00	8	Práca nadčas 0,00	13	GZS 0,00
2	Montáž 0,00	9	Bez pevnej podl. 0,00	14	Projektové práce 0,00
3	PSV Dodávky 0,00	10	Kultúrna pamiatka 0,00	15	Sťažené podmienky 0,00
4	Montáž 0,00	11		16	Vplyv prostredia 0,00
5	"M" Dodávky 0,00			17	Iné VRN 0,00
6	Montáž 0,00			18	VRN z rozpočtu 0,00
7	ZRN (r. 1-6) 0,00	12	DN (r. 8-11)	19	VRN (r. 13-18) 0,00
20	HZS 0,00	21	Kompl. činnosť 0,00	22	Ostatné náklady 0,00
<b>Projektant</b>				<b>D Celkové náklady</b>	
Dátum a podpis				23 Súčet 7, 12, 19-22 0,00	
Objednávateľ				24 DPH 20,00 % z 0,00	
Dátum a podpis				25 <b>Cena s DPH (r. 23-24) 0,00</b>	
Zhotoviteľ				<b>E Prípochty a odpočty</b>	
Dátum a podpis				26 Dodávky zadávateľa 0,00	
				27 Kľzavá doložka 0,00	
				28 Zvýhodnenie + - 0,00	

# ROZPOČET

Stavba: Deinštitucionalizácia DSS pre deti a dospelých Okoč - Opatovský Sokolec - Rodinný dom s 2 bytovými jednotkami Okoč III - Zmenový list č.5

Objekt: ODPOČTY

Časť:

Objednávateľ: Trnavský samosprávny kraj

Zhotoviteľ: SYTIQ a.s. Bratislava

P.Č.	Kód položky	Popis	MJ	Množstvo celkom	Cena jednotková	Cena celkom
	HSV	Práce a dodávky HSV				0,00
						0,00
1						
		<b><u>Celkom</u></b>				<b><u>0,00</u></b>

# KRYCÍ LIST ROZPOČTU

Názov stavby	Deinštitucionalizácia DSS pre deti a dospelých Okoč - Opatovský Sokolec - Rodinný dom s 2 bytovými jednotkami Okoč III - Zmenový list č.5	JKSO	
Názov objektu	PRÍPOČTY - upresnenie výmery demontáže a likvidácie azbestocementovej krytiny podľa skutočne zrealizovaných prác	EČO	
Názov časti	SO 01 - SO 01 Búracie práce	Miesto	Okoč, Záhradkárska ul., p.č. 273, 274, 275
Objednávateľ	Trnavský samosprávny kraj	IČO	37 836 901
Projektant		IČ DPH	
Zhotoviteľ	SYTIQ a.s. Bratislava		52 286 843 SK2120967970
Spracoval	Ing. Zuzana Gustiňáková		
Rozpočet číslo		Dňa	20.10.2021

### Merné a účelové jednotky

Počet	Náklady / 1 m.j.	Počet	Náklady / 1 m.j.	Počet	Náklady / 1 m.j.
0	0,00	0	0,00	0	0,00

### Rozpočtové náklady \ EUR

A		B		C		
Základné rozp. náklady		Doplnkové náklady		Vedľajšie rozpočtové náklady		
1	HSV Dodávky	0,00	8 Práca nadčas	0,00	13 GZS	0,00
2	Montáž	398,38	9 Bez pevnej podl.	0,00	14 Projektové práce	0,00
3	PSV Dodávky	0,00	10 Kultúrna pamiatka	0,00	15 Stažené podmienky	0,00
4	Montáž		11	0,00	16 Vplyv prostredia	0,00
5	"M" Dodávky	0,00			17 Iné VRN	0,00
6	Montáž	0,00			18 VRN z rozpočtu	0,00
7	ZRN (r. 1-6)	398,38	12 DN (r. 8-11)		19 VRN (r. 13-18)	0,00
20	HZS	0,00	21 Kompl. činnosť	0,00	22 Ostatné náklady	0,00
<b>Projektant</b>				<b>D Celkové náklady</b>		
Dátum a podpis				23 Súčet 7, 12, 19-22		398,38
Objednávateľ				24 DPH 20,00 % z 398,38		79,68
Dátum a podpis				25 Cena s DPH (r. 23-24)		<b>478,06</b>
Zhotoviteľ				<b>E Prípočty a odpočty</b>		
Dátum a podpis				26 Dodávky zadávateľa		0,00
				27 Kízavá doložka		0,00
				28 Zvýhodnenie + -		0,00

# ROZPOČET

Stavba: Deinštitucionalizácia DSS pre deti a dospelých Okoč - Opatovský Sokolec - Rodinný dom s 2 bytovými jednotkami Okoč III - Zmenový list č.5

Objekt: PRÍPOČTY - upresnenie výmery demontáže a likvidácie azbestocementovej krytiny podľa skutočne zrealizovaných prác

Časť: SO 01 - SO 01 Búracie práce

Objednávateľ: Trnavský samosprávny kraj

Zhotoviteľ: SYTIQ a.s. Bratislava

P.Č.	Kód položky	Popis	MJ	Množstvo celkom	Cena jednotková	Cena celkom	Zdroj ceny
	<b>HSV</b>	<b>Práce a dodávky HSV</b>				<b>398,38</b>	
	<b>9</b>	<b>Ostatné konštrukcie a práce-búranie</b>				<b>-8,59</b>	
1	979089011	Poplatok za skladovanie - nebezpečný odpad azbest	t	-0,192	44,75	-8,59	ZoD, SO 01 - SO 01 Búracie práce, pol.č. 11
	<b>765</b>	<b>Konštrukcie - krytiny tvrdé</b>				<b>406,97</b>	
2	765321811R	Demontáž a likvidácia azbestocementovej krytiny zo štvorcov alebo šablón do sutiny, na latovaní, sklon do 45° špecializovanou firmou, -0,01300 t	m2	45,624	8,92	406,97	ZoD, SO 01 - SO 01 Búracie práce, pol.č. 17

"plocha azc krytiny bude určená podľa skutočne prevedených prác špecializovanou firmou  
"RD pôdorysná plocha"(106,18+7,75+28,63)\*2,1

**Celkom**

**398,38**